



螺丝刀

选择实耐宝工具，意味着拥有全面的系统

Snap-on® 可换头棘轮螺丝刀并不仅仅是一个套件，而是一个系统—超过50个可更换独立部件可使用户工作更方便、更迅速。

专利手柄提供的扭力比其它手柄多30%。可按用户工作要求选择长度与式样适合的不锈钢凸边可换刀把。刀窝内置磁铁，刀头置入刀窝安全不易滑落。

刀头式样有一字、六角、十字、POZODRIV®、SCRULOX® 及TORX® 等；刀柄尺寸有短、长、可弯曲、组合式等等。

- Snap-on产品式样尺寸齐全，用户可根据工作要求或个人偏好选择
- Snap-on产品使用舒适、动力更强
- Snap-on对产品式样、功能及使用便利性进行革命性创新，发明了可换头棘轮螺

丝刀

软手柄螺丝刀组合套件



SGD x 80 - 红色柄组合套件(8件)

- 一字刀头: SGD1 .037" x 3 3/4" SGD2 .032" x 7"
- SGD4 .037" x 8 27/32" SGD6 .046" x 10 27/32"
- SGD8 .050" x 13 1/2"
- 十字刀头: SGDP22IR #2 x 3 1/2" SGDP31IR #1 x 7"
- SGDP42IR #2 x 9"

SGD x 800 - 橙色柄组合套件(8件)

- 一字刀头: SGD10 .037" x 3 3/4" SGD20 .032" x 7"
- SGD40 .037" x 8 27/32" SGD60 .046" x 10 27/32"
- SGD80 .050" x 13 1/2"
- 十字刀头: SGDP22IRO #2 x 3 1/2" SGDP31IRO #1 x 7"
- SGDP42IRO #2 x 9"

SGD x 80G - 绿色柄组合套件: 与SGD x 80尺寸完全相同



SGD x 50 - 红色柄组合套件(5件)

- 一字刀头: SGD2 .037" x 3 3/4" SGD4 .037" x 8 27/32"
- SGD6 .037" x 8 27/32"
- 十字刀头: SGDP31IR #1 x 7" SGDP42IR #2 x 9"

SGD x 500 - 橙色柄组合套件(5件)

- 一字刀头: SGD20 .032" x 7" SGD40 .037" x 8 27/32"
- SGD60 .046" x 10 27/32"
- 十字刀头: SGDP31IRO #1 x 7" SGDP42IRO #2 x 9"

SGD x 50G - 绿色柄组合套件: 与SGD x 50尺寸完全相同



SGD x L80 - 红色柄组合套件(8件)

- 一字刀头: SGD146 .030" x 10" SGD4120 .032" x 16 27/32"
- SGD4160 .032" x 20 27/32" SGD480 .032" x 12 27/32"
- 十字刀头: SGDP122 #2 x 17" SGDP162 #2 x 21"
- SGDP61 #1 x 10" SGDP82 #2 x 13"

SGD x L800 - 橙色柄柜式套件

- 一字刀头: SGD41600 .032" x 20 27/32" SGD41200 .032" x 16 27/32"
- SGD4800 .032" x 12 27/32" SGD1460 .030" x 10"
- 十字刀头: SGDP1220 #2 x 17" SGDP1620 #2 x 31"
- SGDP610 #1 x 10" SGDP820 #2 x 13"

SGD x L80G - 绿色柄柜式套件: 与SGD x L80尺寸完全相同

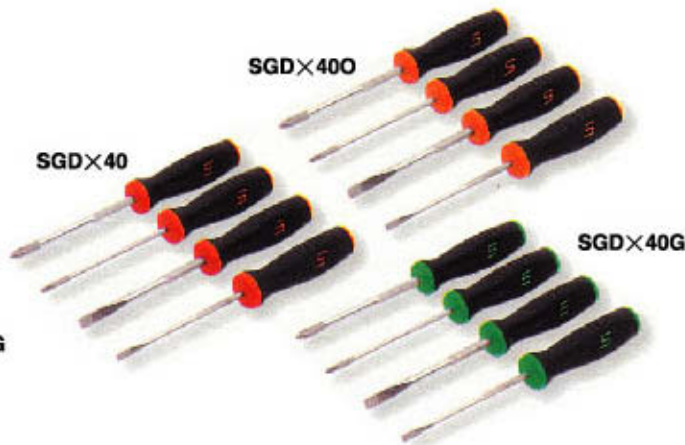

SGD x 40 - 红色柄小刀头套件(4件)

- 一字刀头: SGD304 .020" x 5 3/4" SGD306 .030" x 5 3/4"
- 十字刀头: SGDP300 #0 x 6" SGDP301 #1 x 6"

SGD x 400 - 橙色柄小刀头套件(4件)

- 一字刀头: SGD3040 .020" x 5 3/4" SGD3060 .030" x 5 3/4"
- 十字刀头: SGDP3000 #0 x 6" SGDP3010 #1 x 6"

SGD x 40G - 绿色柄小刀头套件(4件)

- 一字刀头: SGD304G .020" x 5 3/4" SGD306G .030" x 5 3/4"
- 十字刀头: SGDP300G #0 x 6" SGDP301G #1 x 6"

塑料手柄螺丝刀组合套件

SDD×110AO - 橙色柄组合套件(10件)

- 一字刀头: SDD10 .037" × 3 5/16" SDD20 .032" × 6 1/2"
- SDD40 .037" × 8 3/8" SDD60 .046" × 10 29/32"
- 十字刀头: SDD80 .050" × 13 15/32" SDDP220 #2 × 3 3/4"
- SDDP420 #2 × 8 13/32" SDDP310 #1 × 6 21/32"
- POZIDRIV® 刀头: SDDZ31 #1 × 6 21/32" SDDZ42 #2 × 8 13/32"

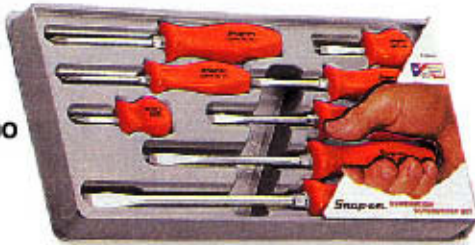

SDD×800

SDD×800 - 橙色柄组合套件(8件)

- 一字刀头: SDD10 .037" × 3 5/16" SDD20 .032" × 6 1/2"
- SDD40 .037" × 8 3/8" SDD60 .046" × 10 29/32"
- 十字刀头: SDD80 .050" × 13 15/32" SDDP220 #2 × 3 3/4"
- SDDP420 #2 × 8 13/32" SDDP310 #1 × 6 21/32"

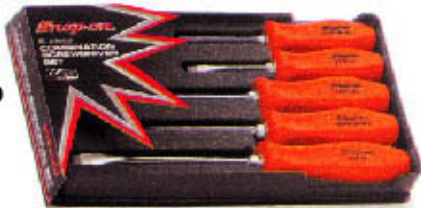

SDD×500

SDD×500 - 橙色柄组合套件(5件)

- 一字刀头: SDD20 .032" × 6 1/2" SDD40 .037" × 8 3/8"
- 十字刀头: SDD60 .046" × 10 29/32" SDDP310 #1 × 6 21/32"
- SDDP420 #2 × 8 13/32"

SDD×40 - 黑色柄小刀头组合套件(4件)

- 一字刀头: SDD304 .018" × 5 3/4" SDD306 .030" × 5 3/4"
- 十字刀头: SDDP300 #0 × 5 13/16" SDDP301 #1 × 5 13/32"

电子专用



SDE70

SDE70 - 红色柄微型电子组合套件(7件)

- 一字刀头: SDE215 1.5MM × 5 3/4" SDE220 2.0mm × 5 3/4"
- SDE225 2.5MM × 5 3/4" SDE230 3mm × 5 3/4"
- 十字刀头: SDEP20 #0 × 5 3/4" SDEP200 #00 × 5 3/4"
- SDEP21 #1 × 5 3/4"

SDD×80 - 黑色柄组合套件(8件)

- 一字刀头: SDD1 .037" × 3 5/16" SDD2 .032" × 6 1/2"
- SDD4 .037" × 8 3/8" SDD6 .046" × 10 29/32"
- 十字刀头: SDD8 .050" × 13 15/32" SDDP22 #2 × 3 3/4"
- SDDP42 #2 × 8 13/32" SDDP31 #1 × 6 21/32"

GSDD×80 - 黑色柄组合套件(8件)

- 一字刀头: GSDD1 .037" × 3 5/16" GSDD2 .032" × 6 1/2"
- GSDD4 .037" × 8 3/8" GSDD6 .046" × 10 29/32"
- 十字刀头: GSDD8 .050" × 13 15/32" GSDDP22 #2 × 3 3/4"
- GSDDP42 #2 × 8 13/32" GSDDP31 #1 × 6 21/32"

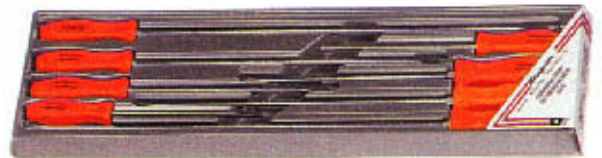

SDD×L800

SDD×1800 - 橙色柄长螺丝刀组合套件(8件)

- 一字刀头: SDD1460 .030" × 9 7/16" SDD200 .032" × 15 3/4"
- SDD41600 .032" × 19 3/4" SDD4800 .032" × 11 11/16"
- 十字刀头: SDDP1220 #2 × 16 13/32" SDDP1620 #2 × 20 13/32"
- SDDP610 #1 × 9 11/16" SDDP820 #2 × 12 13/32"

SDD×180 - 黑色柄长螺丝刀组合套件(8件)

- 一字刀头: SDD146 .030" × 9 7/16" SDD20 .032" × 15 3/4"
- SDD4160 .032" × 19 3/4" SDD480 .032" × 11 11/16"
- 十字刀头: SDDP122 #2 × 16 13/32" SDDP162 #2 × 20 13/32"
- SDDP61 #1 × 9 11/16" SDDP82 #2 × 12 13/32"

SDD×400



SDD×400 - 橙色柄小刀头组合套件(4件)

- 一字刀头: SDD3040 .018" × 5 3/4" SDD3060 .030" × 5 3/4"
- 十字刀头: SDDP3000 #1 × 5 13/16" SDDP3010 #1 × 5 13/16"

IHT60K - 复合材料(绝缘)螺丝刀套件(6件):

配C0612A螺丝刀袋

- 一字刀头: IHTS3 3/16" × 8 3/16" IHTS6 1/4" × 10 15/16"
- IHTS9 5/16" × 13 15/16"
- 十字刀头: IHTSP31 #1 × 8 3/16" IHTP62 #2 × 10 15/16"
- IHTSP63 #3 × 10 15/16"

软手柄一字螺丝刀

软手柄采用防溶解材料制成,手感舒适,拇指轮廓及顶部可承受强大压力。

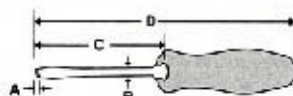

圆柄一字螺丝刀

红色	橙色	A	B	C	D
SGD1	SGD10	.037	1/4	1 7/8	3 3/4
SGD2	SGD20	.032	7/32	2 27/32	7
SGD4	SGD40	.037	1/4	3 31/32	8 27/32
SGD6	SGD60	.046	5/16	5 31/32	10 27/32
SGD8	SGD80	.050	3/8	8	13 1/2

SGDS50 - 红色柄组合套件: SGD1至SGD8(5件), 配塑料盘。
 SGDS500 - 橙色柄组合套件: SGD10至SGD80(5件), 配塑料盘。
 SGDS50G - 绿色柄组合套件: 与SGDS50尺寸完全相同
 SGDX50 - 红色柄组合套件: 包括SGD2至SGD6一字刀头, 及SGDP311R和SGDP421R十字刀头(5件), 配塑料盘。
 SGDX500 - 橙色柄组合套件: 包括SGD20至SGD60一字刀头, 及SGDP311RO和SGDP421RO十字刀头(5件), 配塑料盘。
 SGDX50G - 绿色柄组合套件: 与SGDX50尺寸完全相同



SGDX80 - 红色柄组合套件: 包括SGD1至SGD8一字刀头, 及SGDP221R, SGDP311R和SGDP421R十字刀头(8件), 配塑料盘。
 SGDX800 - 橙色柄组合套件: 包括SGD10至SGD80一字刀头, 及SGDP221RO, SGDP311RO和SGDP421RO十字刀头(8件), 配塑料盘。
 SGDX80G - 绿色柄组合套件: 与SGDX80尺寸完全相同



小刀头螺丝刀

刀把带凸边可用手指操控。请参阅十字小刀头螺丝刀及4把装一字/十字组合套件

红色	橙色	绿色	A	B	C	D
SGD304	SGD304O	SGD304G	.020	1/8	3	5 3/4
SGD306	SGD306O	SGD306G	.030	3/16	3	5 3/4

SGDX40 - 红色柄组合套件: 包括SGD304和SGD306一字刀头, 及SGDP300和SGDP301十字刀头(4件), 配小塑料袋。
 SGDX400 - 橙色柄组合套件: 包括SGD304O和SGD306O一字刀头, 及SGDP300O和SGDP301O十字刀头(4件), 配小塑料袋。
 SGDX40G - 绿色柄组合套件: 包括SGD304G和SGD306G一字刀头, 及SGDP300G和SGDP301G十字刀头(4件), 配小塑料袋。

方柄一字螺丝刀

螺丝刀长把可触及超远距离

红色	橙色	A	B	C	D
SGD146	SGD146O	.030	3/16	5 13/16	10
SGD480	SGD480O	.032	1/4	7 15/16	12 27/32
SGD4120	SGD4120O	.032	1/4	11 15/16	16 27/32
SGD4160	SGD4160O	.032	1/4	15 15/16	20 27/32

SGDX180 - 红色柄组合套件: 包括SGD146, SGD480, SGD4120和SGD4160一字刀头, 及SGDO61, SGDP82, SGDP122和SGDP162十字刀头(8件), 配塑料盘。
 SGDX1800 - 橙色柄组合套件: 包括SGD146O, SGD480O, SGD4120O和SGD4160O一字刀头, 及SGDO61O, SGDP82O, SGDP122O和SGDP162O十字刀头(8件), 配塑料盘。
 SGDX180G - 绿色柄组合套件: 与SGDX180尺寸完全相同

塑料柄一字螺丝刀



圆柄一字螺丝刀

镀铬 橙色	镀铬 黑色	工业处理 黑色	A	B	C	D
SDD10*	SDD1*	GSDD1*	.037	1/4	1 1/2	3 5/16
SDD20*	SDD2*	GSDD2*	.032	7/32	2 7/8	6 1/2
SDD40*	SDD4*	GSDD4*	.037	1/4	4	8 3/8
SDD60*	SDD6*	GSDD6*	.046	5/16	6	10 29/32
SDD80*	SDD8*	GSDD8*	.050	3/8	8	13 15/32
SDD100*	SDD10*	-	.055	3/8	10	15 7/16
SDD120*	SDD12*	-	.060	7/16	12	18 9/16
SDD1040*	-	-	.037	1/4	1 1/2	5 3/32
SDD1530*	-	-	.050	3/8	2 1/2	7 3/8
SDD160*	-	-	.046	5/16	16	20 29/32

* 无六角扳手垫

SDD500 - 橙色柄组合套件: SDD10至SDD80(5件), 配塑料盘。

SDDX500 - 橙色柄组合套件: 包括SDD20、SDD40和SDD60一字刀头, 及SDDP310和SDDP420十字刀头(5件), 配塑料盘。

SDDX800 - 橙色柄组合套件: 包括SDD10、SDD20、SDD40、SDD60和SDD80一字刀头, 及SDDP220、SDDP310和SDDP420十字刀头(8件), 配塑料盘。

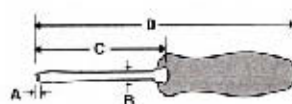

SDD40



SDD500



SDDX110AO - 橙色柄组合套件: 包括SDD10、SDD20、SDD40、SDD60和SDD80一字刀头, 及SDDP220、SDDP310和SDDP420十字刀头, 及SDDZ31A和SDDZ42a POZIDRIV刀头(10件), 配塑料盘。

SDDX80 - 黑色柄组合套件: 包括SDD1至SDD8一字刀头, 及SDDP22、SDDP31和SDDP42十字刀头(8件), 配塑料盘。

GSDDX80 - 黑色柄组合套件: 包括GSDD1至GSDD8一字刀头, 及GSDDP22、GSDDP31和GSDDP42十字刀头(8件), 配塑料盘。

SDD44



方柄一字螺丝刀

可与扳手一同使用, 组合成更高的扭力。

黑色	A	B	C	D
SDD42	.032	3/16	2 3/4	6
SDD44	.037	1/4	4	8 3/8
SDD46	.046	9/32	6	10 29/32
SDD48	.050	5/16	8	13 7/16
SDD412	.060	3/8	12	18 15/32
兼型				
SDD418	.075	7/16	18	24 5/8
SDD520	.075	1/2	20	26 5/8

SDD3040



小刀头螺丝刀

刀把与刀头宽度相同。刀把带有凸边便于手指操控。请参阅十字小刀头螺丝刀及微型刀头一字/十字组合套件。

橙色	黑色	A	C	D
SDD3040	SDD304	.018	3	5 3/4
SDD3060	SDD306	.030	3	5 3/4

SDDX400 - 橙色柄小刀头组合套件: 包括SDD3040和SDD3060一字刀头, 及SDDP3000和SDDP3010十字刀头(4件), 配小塑料袋。

SDDX40 - 黑色柄小刀头组合套件: 包括SDD304和SDD306一字刀头, 及SDDP3000和SDDP3010十字刀头(4件), 配小塑料袋。

SDD2040



口袋夹螺丝刀

橙色	A	B
SDD2040	.025	4 3/4
SDD2240*	.025	4 3/4

SDD14100

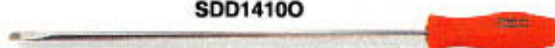

方柄螺丝刀

橙色	黑色	A	B	C	D
SDD1430	-	.030	.210	3	6 1/4
SDD14160	-	.028	.188	16	19 11/16
SDD4400	-	.032	.250	4	7 11/16
SDD4600	-	.032	.250	6	9 11/16
SDD41000	-	.032	.250	10	13 11/16
SDD1460	SDD146	.030	.210(3/16)	6	9 7/16
SDD14100	-	.030	.188	10	13 3/16
SDD4800	SDD480	.032	.250(1/4)	8	11 11/16
SDD41200	SDD4120	.032	.250(1/4)	12	15 3/4
SDD41600	SDD4160	.032	.250(1/4)	16	19 3/4

SCDD900 - 橙色柄柜式组合套件: 所有橙色SDD系列螺丝刀(SDD14160)(9件), 配塑料盘。

SDDXL800 - 橙色柄长手柄组合套件: 包括SDD1460、SDD4800、SDD41200和SDD41600一字刀头, 及SDDP610、SDDP820、SDDP1220和SDDP1620十字刀头(8件), 配塑料盘。

SDDXL80 - 黑色柄长手柄组合套件: 包括SDD146、SDD480、SDD4120和SDD4160一字刀头, 及SDDP61、SDDP82、SDDP122和SDDP162十字刀头(8件), 配塑料盘。

SDD214



测电螺丝刀

透明手柄	A	B
SDD214	.025 x 1/8	5 1/8



警告:

- 请勿将螺丝刀当作撬棒、冲子或是凿子使用
- 绝缘体损坏时, 请勿使用



塑料手柄一字螺丝刀

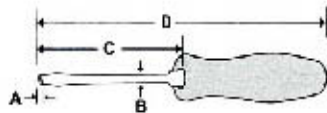

SDD4220

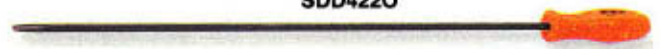

—— 多用途螺丝刀

镀铬/ 橙色	工业处理 /橙色	A	B	C	D
SDD232	-	.025	1/8	2	4 3/4
-	SDD422	.046	5/16	21 3/4	26 21/32
SDD2340	-	.018	9/64	3	6 13/16

* 超长

电子专用一字螺丝刀

—— 电子专用细刀把螺丝刀

带凸边刀把易于手指操控。手柄末端有凸起挡住手指。

黑色	A	C	D
SSDE42B	.018 × 1/8	2	5 5/16
SSDE43B	.018 × 1/8	3	6 5/16
SSDE44B	.018 × 1/8	4	7 5/16
SSDE46B	.018 × 1/8	6	9 5/16
SSDE48B	.018 × 1/8	8	11 5/16
SSDE63B	.030 × 3/16	3	6 9/16
SSDE64B	.028 × 3/16	4	7 9/16
SSDE66B	.030 × 3/16	6	9 9/16
SSDE68B	.028 × 3/16	8	11 9/16
SSDE610B	.030 × 3/16	10	13 9/16

SSDE100B - 套件: SSDE42B至SSDE610B(10件), 配C109B螺丝刀袋。

SDE70



SDE230



—— 微型电子螺丝刀

可旋转手柄, 是电子工作的理想精确工具。

	A	B	C	D
SDE215	1.5	3/32	2	5 3/4
SDE220	2.0	3/32	2	5 3/4
SDE225	2.5	3/32	2	5 3/4
SDE230	3.0	1/8	2	5 3/4

SDE70 - 红色柄微型套件: 包括SDE215至SDE230一字刀头, 及SDEP200, SDEP20和SDEP21十字刀头(7件), 配小塑料袋。

SSDE33



—— 电位计调节螺丝刀

SSDE33: 镀铬, 黑柄, 刀头尺寸.015 × 3/32, 刀把长度3", 全长5 9/16", 有口袋夹, 专用于调节电位计。

SSDE43B



SSDE100B

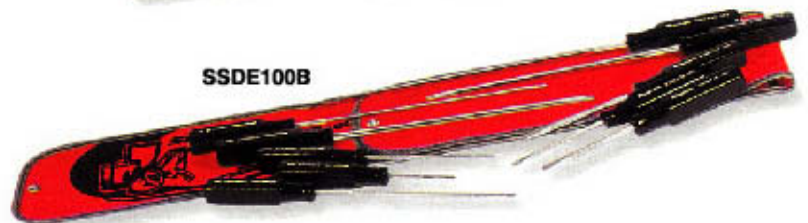

绝缘螺丝刀金属刀把上涂了一层绝缘材料。绝缘螺丝刀刀把现已发展为由环氧/玻璃编织纤维复合材料制成, 刀把头部有螺丝刀窝, 效率不亚于钢制刀把。可更换刀头由高强度合金钢制成。每件工具都经过测试, 可防1000V电压。这些工具都符合标准IEC60900适应绝缘强度和设计要求, 经ASTM测试并符合ASME B107.15-1993 扭转要求。美国专利号: 5,259,277。

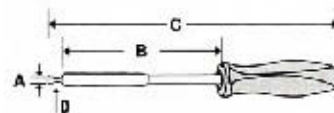

IHTS6



—— 复合材料(绝缘)

一字刀头

	A	B	C	D
IHTS3	3/16	3 1/4	8 3/16	IHTS65
IHTS37	7/32	3 1/4	8 3/16	IHTS375
IHTS38	1/4	3 1/4	8 3/16	IHTS685
IHTS6	1/4	6	11	IHTS685
IHTS610	5/16	6	11	IHTS6105
IHTS9	5/16	9	14	IHTS6105
IHTS912	3/8	9	14	IHTS9125

IHT60K - 绝缘螺丝刀套件: 包括一字刀头IHTS3, IHTS6和IHTS9, 及十字刀头IHTP31, IHTP62和IHTP63(6件), 配CO612A螺丝刀袋。

软手柄十字螺丝刀

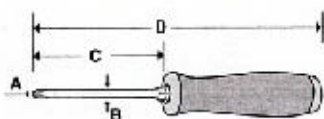

软手柄采用防溶解材料制成，手感舒适，拇指轮廓及顶部可承受强大压力。



SGDP50IR - 红色柄套件：SGDP22IR至SGDP64(5件)，配塑料盘。
SGDP50IRO - 橙色柄套件：SGDP22IRO至SGDP64O(5件)，配塑料盘。
SGDP50IRG - 绿色柄套件：与SGDP50IR尺寸完全相同。
SGDX50 - 红色柄套件：包括SGD2至SGD6一字刀头，及SGDP31IR和SGDP42IR十字刀头(5件)，配塑料盘。
SGDX50O - 橙色柄套件：包括SGD2O至SGD6O一字刀头，及SGDP31IRO和SGDP42IRO十字刀头(5件)，配塑料盘。
SGDX50G - 绿色柄套件：与SGDX50尺寸完全相同。
SGDX80 - 红色柄组合套件：包括SGD1至SGD8一字刀头，及SGDP22IR、SGDP31IR和SGDP42IR十字刀头(8件)，配塑料盘。
SGDX80O - 橙色柄组合套件：包括SGD1O至SGD8O一字刀头，及SGDP22IRO、SGDP31IRO和SGDP42IRO十字刀头(8件)，配塑料盘。
SGDX80G - 绿色柄组合套件：与SGDX80尺寸完全相同

标准螺丝刀

红色	橙色	A	B	C	D
SGDP221R	SGDP221RO	#2	1/4	1 1/2	3 1/2
SGDP311R	SGDP311RO	#1	3/16	3	7
SGDP421R	SGDP421RO	#2	1/4	4	9
SGDP631R	SGDP631RO	#3	5/16	6	11
SGDP64	SGDP64O	#4	3/8	6	11 1/2



方柄螺丝刀

螺丝刀长把可触及超远距离

红色	橙色	A	B	C	D
SGDP61	SGDP61O	#1	3/16	6	10
SGDP82	-	#2	1/4	8	13
SGDP101	SGDP82O	#1	3/16	10	14
SGDP102	-	#2	1/4	9 1/2	14 1/2
SGDP122	SGDP122O	#2	1/4	12	17
SGDP162	SGDP162O	#2	1/4	16	21

SGDXL80 - 红色柄组合套件：包括SGD146、SGD480、SGD4120和SGD4160一字刀头，及SGDP61、SGDP82、SGDP122和SGDP162十字刀头(8件)，配塑料盘。
SGDXL80O - 橙色柄组合套件：包括SGD146O、SGD480O、SGD4120O和SGD4160O一字刀头，及SGD061O、SGDP82O、SGDP122O和SGDP162O十字刀头(8件)，配塑料盘。
SGDXL80G - 绿色柄组合套件：与SGDXL80尺寸完全相同

小刀头螺丝刀

刀把带有凸边便于手指操控。请参阅十字小刀头螺丝刀及4把装一字/十字组合套件

		A	B	C	D
SGDP300	红色	#0	1/8	3	6
SGDP300G	橙色	#0	1/8	3	6
SGDP300G	绿色	#0	1/8	3	6
SGDP301	红色	#1	1/8	3	6
SGDP301O	橙色	#1	1/8	3	6
SGDP301G	绿色	#1	1/8	3	6

SGDX40 - 红色柄组合套件：包括SGD304和SGD306一字刀头，及SGDP300和SGDP301十字刀头(4件)，配小塑料袋。
SGDX40O - 橙色柄组合套件：包括SGD304O和SGD306O一字刀头，及SGDP300O和SGDP301O十字刀头(4件)，配小塑料袋。
SGDX40G - 绿色柄组合套件：包括SGD304G和SGD306G一字刀头，及SGDP300G和SGDP301G十字刀头(4件)，配小塑料袋。



警告：

• 请勿将螺丝刀当作撬棒、冲子或是凿子使用

塑料手柄十字螺丝刀



标准螺丝刀

专业设计十字螺丝刀
POZIDRIV或十字刀头不能互换。

镀铬/橙色	镀铬/黑色	工业处理/黑色	A	B	C	D
SDDP210	-	-	#1	3/16	1	2 3/4
SDDP220	SDDP22	GSDDP22	#2	1/4	1 1/2	3 3/4
SDDP310	SDDP31	GSDDP31	#1	3/16	3	6 21/32
SDDP420	SDDP42	GSDDP42	#2	1/4	4	8 13/32
SDDP610	-	-	#1	3/16	6	9 11/16
SDDP620	SDDP62	-	#2	1/4	6	10 13/32
SDDP630	SDDP63	-	#3	5/16	6	10 7/8
SDDP640	SDDP64	-	#4	3/8	6	11 1/2
SDDP820	SDDP82	-	#2	1/4	8	12 13/32
SDDP1010	-	-	#1	3/16	10	13 21/32
SDDP1020	-	-	#2	1/4	9 1/2	13 7/8
SDDP1220	SDDP122	-	#2	1/4	12	16 13/32
SDDP1230	-	-	#3	1/4	12	16 15/16
SDDP1620	SDDP162	-	#2	1/4	16	20 13/32
SDDP2420	-	-	#2	1/4	1 1/2	5 29/32
SDDP2430	-	-	#2	1/4	3	4 3/4



小刀头螺丝刀

刀把带有凸边可用手指操控。请参阅十字小刀头螺丝刀及4把装一字/十字组合套件

橙色	A	C	D
SDDP3000	#0	3	5 13/16
SDDP3010	#1	3	5 13/16
SDDP300	#0	3	5 13/16
SDDP301	#1	3	5 13/16

SDDX400 - 橙色柄小刀头组合套件：包括SDD3040和SDD3060一字刀头，及SDDP3000和SDDP3010十字刀头(4件)，配小塑料袋

SDDX40 - 黑色柄小刀头组合套件：包括SDD304和SDD306一字刀头，及SDDP300和SDDP301十字刀头(4件)，配小塑料袋

电子细刀把螺丝刀

带凸边刀把易于手指操控。手柄末端有凸起挡住手指。

	A	C	D
SSDEP30B	#0	3	6 3/8
SSDEP31B	#1	3	6 5/8
SSDEP60B	#0	6	9 3/8
SSDEP61B	#1	6	9 5/8
SSDEP101B	#1	10	13 5/8



SDDP500 - 橙色柄组合套件：包括SDDP220, SDDP310, SDDP420, SDDP630, 及SDDP640(5件)，配塑料盘。
SDDX500 - 橙色柄组合套件：包括SDD20, SDD40和SDD60一字刀头，及SDD310和SDDP420十字刀头(5件)。配塑料盘。
SDDX800 - 橙色柄组合套件：包括SDD10, SDD20, SDD40, SDD60和SDD80一字刀头，及SDDP220, SDDP310和SDDP420十字刀头(8件)配塑料盘。
SDDX80 - 黑色柄组合套件：包括SDD1至SDD8一字刀头，及SDDP22, SDDP31和SDDP42十字刀头(8件)。配塑料盘。
GSDDX80 - 黑色柄组合套件：包括GSDD1至GSDD8一字刀头，及GSDDP22, GSDDP31和GSDDP42十字刀头(8件)。配塑料盘。
SDDX1800 - 橙色柄长手柄组合套件：包括SDD1460, SDD4800, SDD41200和SDD41600一字刀头，及SDDP610, SDDP820, SDDP1220和SDDP1620十字刀头(8件)。配塑料盘。
SDDX180 - 黑色柄长手柄组合套件：包括SDD146, SDD480, SDD4120和SDD4160一字刀头，及SDDP61, SDDP82, SDDP122和SDDP162十字刀头(8件)。配塑料盘。
SDDX110AO - 橙色柄组合套件：包括SDD10, SDD20, SDD40, SDD60和SDD80一字刀头，及SDDP220, SDDP310和SDDP420十字刀头，及SDDZ31A和SDDZ42A POZIDRIV刀头(10件)，配塑料盘。



口袋夹螺丝刀

橙色		A	D
SDDP2040	口袋夹	#1	4 13/16

多功能螺丝刀

黑色		A	B	C	D
SDDP319	短柄	#1	1/8	3 1/4	6 1/2
SDDP216	长柄	#2	3/16	16	19 21/32
SDDP422	加长柄	#2	1/4	21 3/4	26 5/32

电子专用十字螺丝刀



电子细刀把螺丝刀

带凸边刀把易于手指操控。手柄末端有凸起挡住手指。

	A	C	D
SSDEP30B	#0	3	6 3/8
SSDEP31B	#1	3	6 5/8
SSDEP60B	#0	6	9 3/8
SSDEP61B	#1	6	9 5/8
SSDEP101B	#1	10	13 5/8



微型电子螺丝刀

	A	B	C	D
SDEP200	#00	1/8	2	5 3/4
SDEP20	#0	1/8	2	5 3/4
SDEP21	#1	3/16	2	5 3/4

SDO70 - 红色柄微型套件：包括SDE215至SDE230一字刀头，及SDEP200, SDEP20和SDEP21十字刀头(7件)，配小塑料袋。

电子专用十字螺丝刀

绝缘螺丝刀金属刀把上涂了一层绝缘材料。绝缘螺丝刀刀把现已发展为由环氧/玻璃编织纤维复合材料制成。刀把头部有螺丝刀窝，效率不亚于钢制刀把。可更换刀头由高强度合金钢制成。每件工具都经过测试，可防1000V电压。

这些工具都符合标准IEC60900适应绝缘温度和设计要求，经ASTM测试并符合ASME B107.15-1993扭转要求。美国专利号：5,259,277。

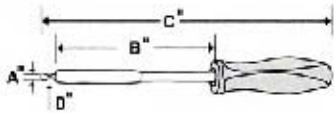

IHTP62



✦ 复合材料(绝缘)

	A	B	C	D
IHTP31	#1	3 1/4	8 3/16	IHTP315
IHTP62	#2	6	11	IHTP625
IHTP63	#3	6	11	IHTP635

IHT60K - 绝缘螺丝刀套件：包括一字刀头IHTS3, IHTS6和IHTS9, 及十字刀头IHTP31, IHTP62和IHTP63(6件)。配C0612螺丝刀袋。

软手柄TORX® 刀头螺丝刀

SGD TX315



软手柄采用防溶解材料制成，手感舒适，拇指轮廓及顶部可承受强大压力。

✦ 标准螺丝刀

专为TORX®形内槽的紧固件设计，多应用于汽车及工业领域。

红色	A	B	C	D
SGD TX315	T15	3/16	3	7
SGD TX320	T20	3/16	3	7
SGD TX425	T25	3/16	3	7
SGD TX427	T27	3/16	3	7
SGD TX430	T30	3/16	4	9

SGD TX50A - 红色柄组合套件：SGD TX315至SGD TX430(5件)。配塑料盘。

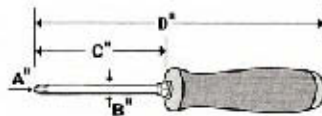

SGD TRX425



✦ 防损TORX® 螺丝刀

刀头中心有一孔，适用于中心有防损TORX®细槽的紧固件。

红色	A	B	C	D
SGD TX315	T15	3/16	3	7
SGD TX320	T20	3/16	3	7
SGD TX425	T25	3/16	3	7
SGD TX427	T27	3/16	3	7
SGD TX430	T30	3/16	4	9

SGD TRX50A - 红色柄套件：SGD TRX315至SGD TRX430(5件)。配塑料盘。

SGD T320



✦ 小刀头螺丝刀

专为TORX®形内槽的紧固件设计，多应用于汽车及工业领域。

红色	橙色	绿色	A	B
SGD T308	SGD T308O	SGD T308G	T8	3/16
SGD T310	SGD T310O	SGD T310G	T10	3/16
SGD T315	SGD T315O	SGD T315G	T15	3/16
SGD T320	SGD T320O	SGD T320G	T20	3/16

SGT X40 - 红色柄组合套件：SGD T308至SGD T320(4件)

SGT X40O - 橙色柄组合套件：SGD T308O至SGD T320O(4件)

SGT X40G - 绿色柄组合套件：SGD T308G至SGD T320G(4件)



⚠ 警告

- 请不要将螺丝刀当作撬棒、冲子或是凿子使用
- 绝缘体损坏时，请不要使用



塑料手柄TORX® 螺丝刀

SDTX4270



SDTX90AO

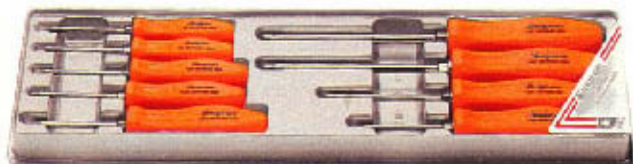

标准螺丝刀

专为TORX® 形内槽的紧固件设计，多应用于汽车及工业领域。

橙色	黑色	A	B	C	D
SDTX38AO	SDTX38A	T8	5/32	3	6 1/4
SDTX310AO	SDTX310A	T10	5/32	3	6 1/4
SDTX315O	SDTX315	T15	5/32	3 1/2	6 3/4
SDTX320O	SDTX320	T20	5/32	3 1/2	6 3/4
SDTX425O	SDTX425	T25	7/32	4	7 13/32
SDTX427O	SDTX427	T27	1/4	4 1/2	7 13/32
SDTX430O	SDTX430	T30	1/4	4 1/2	8 11/32
SDTX640O	SDTX640	T40	5/16	6	10 29/32
SDTX645O	SDTX645	T45	5/16	6	10 29/32

SDTX90AO - 橙色柄套件: SDTX38AO, SDTX310AO, SDTX315O至SDTX645O(9件), 配塑料盒。

SDTX90A - 黑色柄套件: SDTX38A, SDTX310A, SDTX315至SDTX645(9件), 配塑料盒。

SDTX400

小TORX® 刀头套件

SDTX400 - 橙色柄套件: 包括T8, T10, T15和T20刀头尺寸(4件)。刀把长3", 全长5 3/4"。

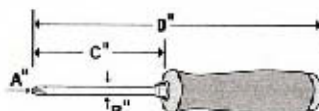

SDET29



SDET70



微型TORX® 电子专用螺丝刀

可旋转手柄, 是电子工作的理想精确工具。刀把由经严格规定公差, 进行过特殊处理的合金钢制成, 经工业处理, 为黑色。

	A	B	C	D
SDET26	T6	1/8	2	5 3/4
SDET27	T7	1/8	2	5 3/4
SDTX28	T8	1/8	2	5 3/4
SDTX29	T9	1/8	2	5 3/4
SDTX210	T10	1/8	2	5 3/4
SDTX215	T15	3/16	2	5 3/4
SDTX220	T20	3/16	2	5 3/4

POZIDRIV® 刀头螺丝刀

标准螺丝刀

POZIDRIV® 刀头与十字刀头锥度不同, 在角边有楔形齿, 仅适用于POZIDRIV® 紧固件。十字螺丝刀不能应用在POZIDRIV® 紧固件上(反之亦然), 否则会损坏工具及紧固件。为便于辨别, POZIDRIV® 螺丝刀手柄为银灰色。

	A	B	C	D
SDDZ22A	2	1/4	1 1/2	3 3/8
SDDZ31A	1	3/16	3	6 21/32
SDDZ42A	2	1/4	4	8 13/32
SDDZ63A	3	5/16	6	11 1/16
SDDZ84A	4	3/8	8	13 1/2

SDDZ50A - POZIDRIV® 刀头套件: SDDZ22A至SDDZ84A(5件), 配塑料盒。

SDDZ22A



SDDZ42A



SDDZ50A



专用螺丝刀

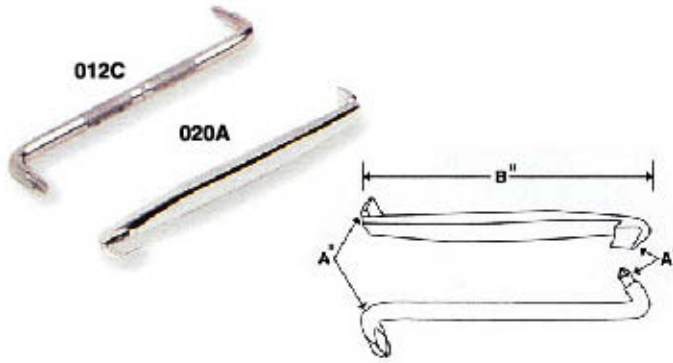

90°偏转一字/十字螺丝刀

		A	B
012C	十字	#1 和 #2	4 3/4
034C	十字	#3 #4	6
030A	一字	.030 × 5/16"	4 11/16
040A	一字	.046 × 3/8"	5 1/2

ST50 - 90°偏转角组合套件: 020A, 030A和040A一字刀头, 及012C和034C十字刀头(5件), 配塑料盒。



带偏角棘轮效应螺丝刀

YA480B-带偏角棘轮效应螺丝刀: 单边承力, 允许单向转动。在一边插于刀头, 另一边来得到向左或向右的转动动力。带凸边的旋钮保证在手掌施加压力时保持刀头的密封稳定。包括: 一字刀头, #2 十字刀头, 和#2 POZIDRIV® 刀头, 长3 7/8"。

YA487K-小型棘轮效应手柄套件: 包括YA488, YA489及YA490小型棘轮效应手柄, 及SDM213B一字刀头, SDM221c(#1)和SDM222ZB(#2)十字刀头和SDMT15DTORX® 刀头。

YA488-小型棘轮效应手柄: 可翻转25°偏角手柄

YA489-小型棘轮效应手柄: 直形手柄

YA490-小型棘轮效应手柄: 25°偏角手柄

DZUS 紧固件螺丝刀

S6180: 专用于DZUS型紧固件, 适用于飞机工业及赛车上。刀把长2", 全长6 13/32"。



可翻转刀把螺丝刀及套件

SDDD44 - 黑色柄一字/十字/TORX® 套件: 4个双刀头方形刀把; 8个刀头结构为: 3个一字, 3个十字及2个TORX®, 配CO501袋。

SDDD42 - 黑色柄一字/十字套件: 1个双刀头方形刀把, 一字、#2十字刀头。



微型螺丝刀/锥子套件

CM6551: 包括4个刀把, 一字刀头, 尺寸如下: 还包括一个小型锥子, 配小型料袋。



警告



• 请不要将螺丝刀当作撬棒, 冲子或是凿子使用

软手柄棘轮螺丝刀



粗短手柄及标准手柄：软手柄采用防溶解材料制成，拇指推动正/反向杆时可快速转换方向。拇指轮带有制动端，使用者工作时能对紧固件施加最大压力。棘轮机构顺畅。（美国专利号：4,777,852）

标准手柄：顶帽转动1/4圈可取出存放在手柄内的刀头。顶帽也是一个小的螺丝刀，可用于狭窄的位置。人体工学手柄（美国专利：421,888）手感舒适易操作。转动螺丝刀时，舒适的手柄顶端表面低摩擦。

软手柄

			A
SGDMRC1	粗短	红色	2 5/8
SGDMRC10	粗短	橙色	2 5/8
SGDMRC1G	粗短	绿色	2 5/8
SGDMRC4	标准	红色	6
SGDMRC40	标准	橙色	6
SGDMRC4G	标准	绿色	6

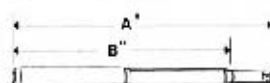

可更换刀把

在软手柄棘轮螺丝刀系统中，任何刀把都可换到每个手柄上。工作中可按需求组合。磁性刀把窝可以放入短柄、中柄、长柄及复合材料（绝缘）刀把。使工作非比寻常的灵活。刀把磁性刀窝（美国专利号：RE36,797）可安全固定刀头。标准或可弯曲式样的1/4" 方形刀把，可以与1/4" 方头套筒及附件配合。

		A	B
SGDMRC1-10	磁性刀窝	2	3 1/4
SGDMRC4-40	磁性刀窝	3 3/4	5
SGDMRC4-80	磁性刀窝	7 3/4	9
SGDMRC4-TM4	1/4" 方形刀把	3 3/4	5
SGDMRC4-TMF4	1/4" 可弯曲方形刀把	5	6 1/4
SGDMRC4-C6	复合材料(绝缘)	6	7 1/4

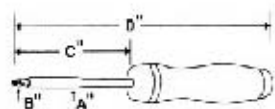

完整的螺丝刀

红色、绿色或是橙色——磁性刀把和手柄的完美组合，意味着用户可按需求选择任何一把软手柄的完整棘轮螺丝刀。

			A	B	B	C	D
SGDMRC11	红色	SGDMRC1	SGDMRC11	-	-	2	4 1/2
SGDMRC110	橙色	SGDMRC10	SGDMRC110	-	-	2	4 1/2
SGDMRC11G	绿色	SGDMRC1G	SGDMRC11G	-	-	2	4 1/2
SGDMRC44	红色	SGDMRC4	SGDMRC44	SDM213B	SDM222IRB	3 7/8	9 3/4
SGDMRC440	橙色	SGDMRC40	SGDMRC440	SDM213B	SDM222IRB	3 7/8	9 3/4
SGDMRC44G	绿色	SGDMRC4G	SGDMRC44G	SDM213B	SDM222IRB	3 7/8	9 3/4

软手柄棘轮螺丝刀

软手柄棘轮螺丝刀套件

Snap-on有用户所需要的软手柄棘轮螺丝刀套件。SGDMRC103螺丝刀套件包括一个标准手柄、中刀把及长柄磁性刀把，及2个一字刀头、2个十字刀头和1个TORX® 刀头。可以面对所有的基本工作要求。



如果你想要全面的组件，SGDMRC108套件是很好的选择。有粗短及标准手柄、短刀把、中刀把及长磁性刀把、1/4" 方形刀把和SDM400A主要的刀头。套件应用灵活，可帮助用户更好完成工作。

SGDMRC103 - 红色螺丝刀套件，包括：

- SGDMRC4 棘轮手柄
- SGDMRC4-40 磁性刀窝螺丝刀把
- SGDMRC4-80 磁性刀窝螺丝刀把
- SDM211B 3/16" 一字刀头
- SDM2213B 9/32" 一字刀头
- SDM221IRB #1十字ACR® 刀头
- SDM222IRB #2十字ACR® 刀头
- SDMT15D T15TORX® 刀头
- PB146 工具箱

SGDMRC103O - 橙色柄螺丝刀套件：
除SGDMRC4O橙色棘轮手柄外，其余与SGDMRC103相同。
SGDMRC103G - 绿色柄螺丝刀套件：
除SGDMRC4G绿色棘轮手柄外，其余与SGDMRC103相同。

SGDMRC108 - 红色柄完整套件，包括：

- SGDMRC1 棘轮手柄
- SGDMRC4 棘轮手柄
- SGDMRC1-10 磁性刀窝螺丝刀把
- SGDMRC4-40 磁性刀窝螺丝刀把
- SGDMRC4-80 磁性刀窝螺丝刀把
- SGDMRC4-TM4 1/4" 刀把
- SDM400A 主要的刀头
- PB146 工具箱

SGDMRC108O - 橙色柄完整套件： 除SGDMRC1O和SGDMRC4O橙色棘轮手柄，其余与SGDMRC108尺寸完全相同。
SGDMRC108G - 绿色柄完整套件： 除SGDMRC1G和SGDMRC4G橙色棘轮手柄，其余与SGDMRC108尺寸完全相同。



塑料手柄棘轮螺丝刀

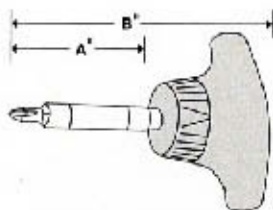

T形手柄磁性螺丝刀

			A	B
	粗短	红色	2	3 15/16
	粗短	橙色	2	3 15/16
	标准	红色	3 7/8	3 27/32
	标准	橙色	3 7/8	3 27/32
	长T形手柄	橙色	8	10

包括以下刀头：SDM222IRB#2十字刀头
RKRSSDMR4AC - 维修附件；可配合所有上述的螺丝刀。



- 警告**
- 请勿将螺丝刀当作撬棒、冲子或是凿子使用
 - 请勿将动力工具或附件用于冲击工具

棘轮螺丝刀及刀头套件

CRA180PB – 螺丝刀头和棘轮套件(21件)

R810SA	1/4" - 5/16" 棘轮螺丝刀窝
CRA.050A	.050" 六角刀头, 1/4" 六角尺寸
CRA2A	1/16" 六角刀头, 1/4" 六角尺寸
CRA2.5A	5/64" 六角刀头, 1/4" 六角尺寸
CRA3A	3/32" 六角刀头, 1/4" 六角尺寸
CRA3.5A	7/64" 六角刀头, 1/4" 六角尺寸
CRA4A	1/8" 六角刀头, 1/4" 六角尺寸
CRA4.5A	9/64" 六角刀头, 5/16" 六角尺寸
CRA5A	5/32" 六角刀头, 5/16" 六角尺寸
CRA6A	3/16" 六角刀头, 5/16" 六角尺寸
CRA7A	7/32" 六角刀头, 1/4" 六角尺寸

CRA8A	1/4" 六角刀头, 1/4" 六角尺寸
CRA10A	5/16" 六角刀头, 5/16" 六角尺寸
CRD8B	1/4" 方形刀头, 1/4" 六角尺寸
CRP1D	十字刀头, 1/4" 六角尺寸
CRP2D	十字刀头, 1/4" 六角尺寸
CRS8B	一字刀头, .036 × 5/16", 1/4" 六角尺寸
CRS12B	一字刀头, .0516 × 13/32", 5/16" 六角尺寸
CRZ1A	POZIDRIV® 刀头, 1/4" 六角尺寸
CRZ2A	POZIDRIV® 刀头, 1/4" 六角尺寸
PB46A	塑料工具箱



CRA180PB



GRAM150PB – 螺丝刀头和棘轮套件(15件)

R810SA	1/4" - 5/16" 棘轮螺丝刀窝
GRAM1.5	1.5mm 六角刀头, 1/4" 六角尺寸
GRAM2	2mm 六角刀头, 1/4" 六角尺寸
GRAM2.5	2.5mm 六角刀头, 1/4" 六角尺寸
GRAM3	3mm 六角刀头, 1/4" 六角尺寸
GRAM4	4mm 六角刀头, 5/16" 六角尺寸
GRAM5	5mm 六角刀头, 5/16" 六角尺寸
GRAM6	6mm 六角刀头, 1/4" 六角尺寸

CGRAM7	7mm 六角刀头, 1/4" 六角尺寸
CGRAM8	8mm 六角刀头, 5/16" 六角尺寸
CRD8B	1/4" 方形刀头, 1/4" 六角尺寸
CRP1D	十字刀头, 1/4" 六角尺寸
CRP2D	十字刀头, 1/4" 六角尺寸
CRS8B	一字刀头 1/4", 1/4" 六角尺寸
CRS12B	一字刀头 .051" × 13/32", 5/16" 六角尺寸
PB46A	塑料工具箱

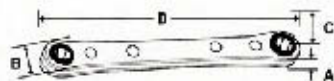

TM936SET – 磁性刀头和棘轮套件： 在狭窄区域工作的理想工具。套件中的棘轮对1/4" 六角头有磁力。包括SDM211B(3/16")和SDM213B(9/32")一字刀头, SDM221RB(#1)和SDM222RB(#2)十字ACR® 刀头, 及SDMT15D(T15)TORX® 刀头, 配小塑料袋。
美国专利号: 4,934,220和6,125,722。使用RXRTM936附件。

GTM936SET – 磁性刀头和棘轮套件： 工业处理, 其余与上述相同。

棘轮尺寸规格

		30	12°	A	B	C	D
TM936SET	GTM936SET	30	12°	7/16	27/32	1 3/4	4 1/2

受限区域专用套件

2055IAB受限区域专用套件(32件), 配KRA284B金属工具箱:

TMA2E	1/4" 方头, 1/16" 六角套筒螺丝刀头
TMA2.5E	1/4" 方头, 5/64" 六角套筒螺丝刀头
TMA3E	1/4" 方头, 3/32" 六角套筒螺丝刀头
TMA3.5E	1/4" 方头, 7/64" 六角套筒螺丝刀头
TMA4E	1/4" 方头, 1/8" 六角套筒螺丝刀头
TMA4.5E	1/4" 方头, 9/64" 六角套筒螺丝刀头
034C	带偏角螺丝刀, 十字刀头#3及#4
020A	带偏角螺丝刀, .025 × 1/4" 一字刀头
030A	带偏角螺丝刀, .030 × 5/16" 一字刀头
040A	带偏角螺丝刀, .046 × 3/8" 一字刀头
TM1	转接头, 3/8" 母头, 1/4" 公头
A2A	转接头, 3/8" 母头, 1/4" 公头
FA10E	3/8" 方头, 5/16" 六角套筒螺丝刀头
FABL5E	3/8" 方头, 5/32" 长球头六角套筒螺丝刀头
FABL6E	3/8" 方头, 3/16" 长球头六角套筒螺丝刀头

2055IAB



FABL7E	3/8" 方头, 7/32" 长球头六角套筒螺丝刀头
FABL8E	3/8" 方头, 1/4" 长球头六角套筒螺丝刀头
FC936	3/8" 方头, 紧密棘轮头
FLF936	3/8" 方头, 密封棘轮扳手
Fu8A	3/8" 方头, 万向接头
FXWK6	3/8" 方头, 6" 可摆动延长杆
FX61A	3/8" 方头, 8" 可翻转延长杆
FBS8	3/8" 方头, 1/4" 六角套筒
FBS9	3/8" 方头, 5/16" 六角套筒
SA12E	1/2" 方头, 3/8" 六角套筒螺丝刀头

SA14E	1/2" 方头, 7/16" 六角套筒螺丝刀头
SA16E	1/2" 方头, 1/2" 六角套筒螺丝刀头
SA18E	1/2" 方头, 9/16" 六角套筒螺丝刀头
GA261B	十字刀头螺丝刀
SS5A	一字刀头螺丝刀
CRA180PB	刀头和棘轮套装
1-1003	螺杆, 10-32 × 3/8"

机用刀头套件

SDMQC5



MNS38



SDMQC4



YA93795



可快速安全的安装刀头，驱动把和转接头至电动钻及电动螺丝刀。套件包括34件独立工具，配塑料工具箱。快速更换转接头有长6角刀把，可快速装载，杆上凹槽可防止意外滑落，表面镀铬防撞击。小卡套可通过直径为11/16" (17.4mm)的孔。动力螺帽安装器有磁性尾齿，磁力强度巨大；由防震工具钢制成，寿命更长；小裂片设计，6角头紧固件工作在面上，而非角上。安装更快速，动力传递更强，耗电量更少。

QC34 - 快速更换刀头套件，包括：

快速更换转接头

SDMQC4 长2.5"
SDMQC5 长6.0"

磁性螺帽安装器

MNS14 1/4" 6角，长1 7/8"
MNS516 5/16" 6角，长1 7/8"
MNS38 3/8" 6角，长1 7/8"

1/4" 6角转四方转接头

GMB3042 1/4" 方头驱动，长2"
A3042 3/8" 方头驱动，长2"
YA93795 1/2" 方头驱动，长2"

POZIDRIV® 动力刀头

SDM351B #1, 长1 15/16"
SDM352B #2, 长1 15/16"
SDM353B #3, 长1 15/16"
SDM552A #2, 长3 1/2"
SDM652A #2, 长6"

十字动力刀头

SDM321B #1, 长1 5/16"
SDM322B #2, 长1 5/16"
SDM323B #3, 长1 5/16"
SDM521A #1, 长3 1/2"
SDM522A #2, 长3 1/2"
SDM523A #3, 长3 1/2"
SDM621A #1, 长6"
SDM622A #2, 长6"
SDM623A #3, 长6"

TORX® 动力刀头

SDMT308A T8, 长1 15/16"
SDMT309A T9, 长1 15/16"
SDMT310A T10, 长1 15/16"
SDMT515 T15, 长3 1/2"
SDMT520 T20, 长3 1/2"
SDMT525 T25, 长3 1/2"
SDMT530 T30, 长3 1/2"
SDMT615 T15, 长16"
SDMT620 T20, 长16"
SDMT625 T25, 长16"
SDMT627 T27, 长16"
SDMT635 T30, 长16"

QC34



1/4" 刀头套件

SDM400A - 主要刀头套件：37件，包括1/4" 6角刀把及SDM11磁性刀窝，用于电钻或是电动螺丝刀时便于快速更换6角刀头；配合1/4" 方头手柄使用的TMBS8A 1/4" 6角磁性套筒；及GMB3042 1/4" 动力6角转四方转接头。配PB90塑料盒



SDM400A

一字刀头	十字刀头	六角刀头
SDM211B #1, 长1 5/16"	SDM221IRB #1	SDM222CZ #2
SDM212B #2, 长1 5/16"	SDM222IRB #2	
SDM213B #3, 长1 5/16"	SDM223IRB #3	
SDM214C #2, 长3 1/2"		
SDM215C #2, 长6"		

定货号	尺寸
SDM2704D	1/16"
SDM2705D	5/64"
SDM2706D	3/32"
SDM2707D	7/64"
SDM2708D	1/8"
SDM2709D	9/64"
SDM2710D	5/32"
SDM2712D	3/16"
SDM2714D	7/32"
SDM2716D	1/4"

POZIDRIV® 刀头	尺寸
SDM251IRC	#1
SDM252IRB	#2
SDM253IRC	#3

TORX® 刀头	尺寸
SDMT8D	T8
SDMT9D	T9
SDMT10D	T10
SDMT15D	T15
SDMT20D	T20
SDMT25D	T25
SDMT27D	T27
SDMT30D	T30
SDMT40D	T40

SCRULOX® 刀头	尺寸
BTS0	#0
BTS1	#1
BTS2	#2
BTS3	#3

螺丝刀头及配件

TMC109



SDM11



SSDM10A



TMBS8A



CTFBS8A



FBS8



TMUBS8



螺丝刀刀窝

快换连接器

TMC109: 用于1/4" 方头手柄。弹簧脱装置壳缩回后可容纳1/4" 6角动力刀头，符合刀头牢固性要求。

磁性刀窝

SDM11: 用于电钻或是电动螺丝刀时便于快速更换6角刀头。磁性及锁定环可增加刀头牢固性。长2 7/8"。

SDM12: 与SDM11类似，但只有锁定环，长1 1/8"。

小型刀头存放盒

SSMD10A: 小尺寸SDM系列刀头存放系统，包括快换刀头窝。

磁性螺丝刀头套筒

可与CRA180PB、CRAM150PB及CRT110PB螺丝刀头和棘轮套件配合使用，如同1/4" 6角 "SDM" 系列螺丝刀。

TMBS8A	1/4" 6角开口, 1/4" 方头
GTMB8A	1/4" 6角开口, 1/4" 方头, 黑色工业处理
TMUBS8	1/4" 6角开口, 1/4" 方头
FBSM8A	1/4" 6角开口, 3/8" 方头
FBS8	1/4" 6角开口, 3/8" 方头
FBS9	1/4" 6角开口, 3/8" 方头
CTFBS8A	5/16" 6角开口, 3/8" 方头
CTFBS9	低冲击, 1/4" 6角开口, 3/8" 方头
CFSSB8	绝缘万向套筒, 1/4" 6角开口, 3/8" 方头



警告

• 请勿将螺丝刀当作撬棒、冲子或是凿子使用



1/4" 6角螺丝刀头

		#	
一字刀头			
SDM211B **			.031" × .187"
SDM212B **			.035" × .219"
SDM213B **			.038" × .250"
SDM214C **			.046" × .312"
SDM215C **			.050" × .312"
十字刀头		#	
SDM221C		#1	
SDM222ZB		#2	
SDM222CZ		#2	
SDM223C		#3	
十字刀头		#	
SDM231A		#2	
离合A型刀头			
SDM242			3/32"
SDM243			1/8"
SDM244			5/32"
SDM245			3/16"
SDM246			1/4"
SDM247			5/16"
离合G型刀头			
SDM242G			3/32"
SDM243G			1/8"
SDM244G			5/32"
SDM245G			3/16"
SDM246G			1/4"

		#	
六角刀头			
SDM2704D **			1/16"
SDM2705D **			5/64"
SDM2706D **			3/32"
SDM2707D **			7/64"
SDM2708D **			1/8"
SDM2709D **			9/64"
SDM2710D **			5/32"
SDM2712D **			3/16"
SDM2714D **			7/32"
SDM2716D **			1/4"
SDM2720D			5/16"
SDM2724D			3/8"
公制六角刀头			
SDMM2702B			2mm
SDMM2702.5B			2.5mm
SDMM2703B			3mm
SDMM2704C			4mm
SDMM2705C			5mm
SDMM2706C			6mm
SDMM2708B			8mm
SDMM2710B			10mm
POZIDRIV® 刀头		#	
SDM251IRC		#1	
SDM252IRB		#2	
SDM253IRC		#3	

		#	
TORX® 刀头			
SDMT6A			T6
SDMT7A			T7
SDMT8D **			T8
SDMT9D **			T9
SDMT10D **			T10
SDMT15D **			T15
SDMT20D **			T20
SDMT25D **			T25
SDMT27D **			T27
SDMT30D **			T30
SDMT40D **			T40
SCRULOX® 刀头		#	
BTS0 **		#0	
BTS1 **		#1	
BTS2 **		#2	
BTS3 **		#3	
3翅刀头		#	
BTW0A		#0	
BTW1A		#1	
BTW2A		#2	
BTW3A		#3	
BTW4A		#4	
BTW5A		#5	
BTW6A		#6	

* 小轮廓，窄前段设计
** SDM400A套件的部分刀头

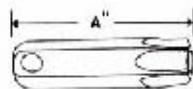

防损TORX® 螺丝刀

刀头中心有一孔，适用于中心有防损TORX® 细丝的紧固件。

	#	A		#	A
SDMTR8	T8	1/4	SDMTR27	T27	1/4
SDMTR10	T10	1/4	SDMTR30	T30	1/4
SDMTR15	T15	1/4	SDMTR40	T40	1/4
SDMTR20	T20	1/4	SDMTR45	T45	5/16
SDMTR25	T25	1/4	SDMTR60	T50	5/16

活动刀头

活动角度达18°

	#
活动TORX® 刀头	
SDMTW8A	T8
SDMTW9A	T9
SDMTW10A	T10
SDMTW15A	T15
SDMTW20A	T20
SDMTW25A	T25
SDMTW27A	T27
SDMTW30A	T30
SDMTW40A	T40
活动十字刀头	
SDMW221A	#1
SDMW222A	#2
SDMW223A	#3

SDMTW8A

SDMW221A

十字ACR® 刀头

十字头可紧密咬合紧固件。

	#
SDM221IRB **	#1
SDM222IRB **	#2
SDM223IRB **	#3



** 为SDM400A套件的部件

POZIDRIV® ACR® 刀头





POZIDRIV® 头可紧密咬合紧固件。

	#
SDM251IRC **	#1
SDM252IRB **	#2
SDM253IRC **	#3



** SDM400A套件的部分刀头

机用螺丝刀头

		#	II	A	B
	一字				
	SDM311B	.026" x .122"	1/4	.187	1 15/16
	SDM312B	.028" x .134"	1/4	.187	1 15/16
	SDM313B	.032" x .154"	1/4	.187	1 15/16
	SDM314B	.034" x .187"	1/4	.187	1 15/16
	SDM315A	.036" x .215"	1/4	.234	1 15/16
	SDM316A	.038" x .250"	1/4	.234	1 15/16
	SDM317A	.042" x .275"	1/4	.234	1 15/16
	SDM318A	.046" x .312"	1/4	.234	1 15/16
	SDM319A	.050" x .360"	1/4	.234	1 15/16
	SDM411B	.026" x .122"	1/4	.234	3
	SDM412B	.028" x .134"	1/4	.187	3
	SDM413B	.032" x .154"	1/4	.187	3
	SDM414A	.034" x .187"	1/4	.187	3
	SDM415A	.036" x .215"	1/4	.250	3
	SDM416A	.038" x .250"	1/4	.234	3
	SDM417A	.042" x .275"	1/4	.234	3
	SDM418A	.046" x .312"	1/4	.234	3
	SDM419A	.050" x .360"	1/4	.234	3
	SDM511A	.026" x .122"	1/4	.187	3 1/2
SDM512A	.028" x .134"	1/4	.187	3 1/2	
SDM513A	.032" x .154"	1/4	.187	3 1/2	
SDM514A	.034" x .187"	1/4	.187	3 1/2	
SDM515A	.036" x .215"	1/4	.234	3 1/2	
SDM516A	.038" x .250"	1/4	.234	3 1/2	
SDM517A	.042" x .275"	1/4	.234	3 1/2	
SDM518A	.046" x .312"	1/4	.234	3 1/2	
SDM519A	.050" x .360"	1/4	.234	3 1/2	
	十字				
	SDM220A	#0	1/4	-	1
	SDM320A	#0	1/4	.125	1 15/16
	SDM321B	#1	1/4	.187	1 15/16
	SDM322B	#2	1/4	.234	1 15/16
	SDM323A	#3	1/4	.234	1 15/16
	SDM421B	#1	1/4	.187	2 3/4
	SDM422B	#2	1/4	.234	2 3/4
	SDM423B	#3	1/4	.234	2 3/4
	SDM521A	#1	1/4	.187	3 1/2
	SDM522A	#2	1/4	.234	3 1/2
	SDM523A	#3	1/4	.234	3 1/2
	SDM621A	#1	1/4	.187	6
	SDM622A	#2	1/4	.234	6
	SDM623A	#3	1/4	.234	6
	SDMA421	#1	5/16	.250	3
	SDMA422A	#2	5/16	.250	3
	SDMA423A	#3	5/16	.296	3
	SDMB422A	#2	7/16	.312	3
	SDMB423A	#3	7/16	.312	3
SDMB424A	#4	7/16	.375	3	
SDMB522A	#2	7/16	.312	4 1/2	
SDMB523A	#3	7/16	.312	4 1/2	
SDMB524A	#4	7/16	.375	4 1/2	
SDMB622	#2	7/16	.312	6	
SDMB623A	#3	7/16	.312	6	
SDMB624A	#4	7/16	.312	6	
	十字ACR [®]				
	安装专用				
	SDM361IA	#1	1/4	.187	1 15/16
	SDM362IA	#2	1/4	.234	1 15/16
	SDM363IA	#3	1/4	.234	1 15/16
	拆卸专用				
SDM361RA	#1	1/4	.187	1 15/16	
SDM362RA	#2	1/4	.234	1 15/16	
SDM363RA	#3	1/4	.234	1 15/16	
	POZIDRIV [®]				
	SDM351B	#1	1/4	.187	1 15/16
	SDM352B	#2	1/4	.234	1 15/16
	SDM535B	#3	1/4	.234	1 15/16
	SDM451A	#1	1/4	.187	2 3/4
	SDM452A	#2	1/4	.234	2 3/4
	SDM453A	#3	1/4	.234	2 3/4
	SDM551A	#1	1/4	.187	3 1/2
	SDM552A	#2	1/4	.234	3 1/2
	SDM553A	#3	1/4	.234	3 1/2
	SDM651A	#1	1/4	.187	6
	SDM652A	#2	1/4	.234	6
SDM653A	#3	1/4	.234	6	

	#	II	A	B
SDMT307A	T7	1/4	.140	1 15/16
SDMT308A	T8	1/4	.140	1 15/16
SDMT309A	T9	1/4	.140	1 15/16
SDMT310A	T10	1/4	.140	1 15/16
SDMT315A	T15	1/4	.140	1 15/16
SDMT320A	T20	1/4	.203	1 15/16
SDMT325B	T25	1/4	.203	1 15/16
SDMT327A	T27	1/4	.203	1 15/16
SDMT330A	T30	1/4	.250	1 15/16
SDMT340A	T40	1/4	.250	1 15/16
SDMT407	T7	1/4	.140	2 3/4
SDMT408	T8	1/4	.140	2 3/4
SDMT409	T9	1/4	.140	2 3/4
SDMT410	T10	1/4	.140	2 3/4
SDMT415	T15	1/4	.140	2 3/4
SDMT420	T20	1/4	.203	2 3/4
SDMT425	T25	1/4	.203	2 3/4
SDMT427	T27	1/4	.203	2 3/4
SDMT430	T30	1/4	.250	2 3/4
SDMT440	T40	1/4	.250	2 3/4
SDMT507	T7	1/4	.140	3 1/2
SDMT508	T8	1/4	.140	3 1/2
SDMT509	T9	1/4	.140	3 1/2
SDMT510	T10	1/4	.140	3 1/2
SDMT515	T15	1/4	.140	3 1/2
SDMT520	T20	1/4	.203	3 1/2
SDMT525	T25	1/4	.203	3 1/2
SDMT527	T27	1/4	.203	3 1/2
SDMT530	T30	1/4	.250	3 1/2
SDMT540	T40	1/4	.250	3 1/2
SDMT607	T7	1/4	.140	6
SDMT608	T8	1/4	.140	6
SDMT609	T9	1/4	.140	6
SDMT610	T10	1/4	.156	6
SDMT615	T15	1/4	.156	6
SDMT620	T20	1/4	.187	6
SDMT625	T25	1/4	.234	6
SDMT627	T27	1/4	.250	6
SDMT630	T30	1/4	.250	6
SDMT640	T40	1/4	.250	6
SDMTA40	T40	5/16	.312	1 1/4
SDMTA45	T45	5/16	.312	1 1/4
SDMTA50	T50	5/16	.312	1 1/4
SDMTA55	T55	5/16	.312	1 1/4
SDM3704	1/16	1/4	.234	1 15/16
SDM3705	5/64	1/4	.234	1 15/16
SDM3706	3/32	1/4	.234	1 15/16
SDM3707	7/64	1/4	.234	1 15/16
SDM3708	1/8	1/4	.234	1 15/16
SDM3709	9/64	1/4	.234	1 15/16
SDM3710	5/32	1/4	.234	1 15/16
SDM3712	3/16	1/4	.234	1 15/16
SDM3714	7/32	1/4	.250	1 15/16
SDM3716	1/4	1/4	.250	1 15/16
SDMA4708	1/8	5/16	.234	3
SDMA4710	5/32	5/16	.234	3
SDMA4712	3/16	5/16	.234	3
SDMA4714	7/32	5/16	.281	3
SDMA4716	1/4	5/16	.281	3
SDMA4720	5/16	5/16	.312	3
SDMA4724	3/8	5/16	.312	3

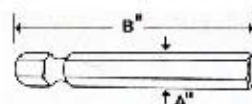

警告

- 请勿将螺丝刀当作撬棒、冲子或是凿子使用
- 绝缘体损坏时请勿使用



嵌入式螺丝刀

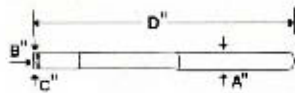

铝合金嵌入式螺丝刀

弹簧钢刀头可施加8磅拉力。当扭力达到标准值时，会自动松脱。

	A	B	C	D
SS5A	5/16	一字刀头	.032" × 9/32"	5
AAM3 *	5/16	一字刀头	.032" × 9/32"	2 1/2
SSM5A *	5/16	一字刀头	.032" × 9/32"	5 1/4
SSM6A *	9/32	十字刀头	#3	5 1/2
GA199A	9/32	组合式刀头	.032" × 9/32", #2	5 7/8

* 带磁头铝合金手柄

嵌入式螺丝刀及螺母螺丝刀

SSR7 - 组合式螺丝刀：圆形铝合金刀把，中间带凸出纹路一端适用于多数通用凹槽：TORX®、套筒头、十字等，另一端可用于#3、#4、#6、#8及#10螺母。全长6 3/4"。

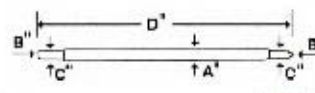

复合材料(绝缘)嵌入式螺丝刀

额定绝缘电压1000伏。

	A	B	C	D
CSSC9	9/32	一字/十字刀头	.032" × 9/32", #2	9

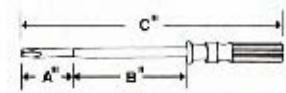

手柄嵌入式螺丝刀

	A	B	C
YA355	1/4	6	9 3/4
YA356	5/16	6	8 5/8



球形头六角

尺寸	型号	A
.050	SDAB050A	6
1/16	SDAB4A	6 3/32
5/64	SDAB5A	6 15/64
3/32	SDAB6A	6 17/32
7/64	SDAB7A	6 1/4
1/8	SDAB8A	6 3/8
9/64	SDAB9A	7
5/32	SDAB10A	7 1/4
3/16	SDAB12A	7 11/16
7/32	SDAB14A	8 1/8
1/4	SDAB16A	8 9/16
5/16	SDAB20A	8 29/32
3/8	SDAB24A	9 5/32

SDAB113套件：SDAB050A至SDAB24A(13件)，配塑料盘

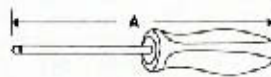

六角头



球形头六角

尺寸	型号	A
2	SDABM2	152.4
2.5	SDABM2.5	154.8
3	SDABM3	158.4
4	SDABM4	165.9
5	SDABM5	158.8
6	SDABM6	177.8
7	SDABM7	184.2
8	SDABM8	195.3
9	SDABM9	206.4
10	SDABM10	217.5

SDABM110套件：SDABM2至SDABM10(10件)，配塑料盘



Snap-on® 绝缘复合材料螺母螺丝刀采用FLANK DRIVE® 扳手技术，有更强的转动动力，同时避免损坏紧固件。螺母螺丝刀配有绝缘复合材料窄刀把，可装5" 螺钉。手柄手感舒适，易操作。不同尺寸手柄颜色不同，易于区分。尺寸印在手柄顶部，放置时易于读取。美国专利号：6,427,563。

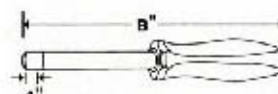

螺母螺丝刀

尺寸	型号	A	B
3/16	CNDD106	5/32	7 5/8
7/32	CNDD107	5/32	7 5/8
1/4	CNDD108	5/32	7 5/8
5/16	CNDD110	5/32	7 5/8
3/8	CNDD112	11/32	8 3/8
7/16	CNDD114	11/32	8 17/32
1/2	CNDD116	11/32	9 1/16

107CNDD套件：CNDD106至CNDD116(7件)

螺帽螺丝刀

Snap-on® 螺帽螺丝刀采用FLANK DRIVE® 扳手技术，有更强的转动动力，同时避免损坏紧固件。管状窄手柄可在狭窄区域里工作。标准和公制两种螺帽螺丝刀手柄有两种款式—透明方形及常用外形，手感舒适。两种式样都易于清洁、防油污及腐蚀。

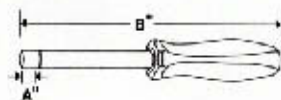

人体工学手柄 (彩色)

mm			A	B
1/4	NDD108AR	红色	9/64	6 21/32
9/32	NDD109AO	橙色	9/64	6 21/32
5/16	NDD110AY	黄色	3/16	6 21/32
11/32	NDD111AG	绿色	13/64	6 21/32
3/8	NDD112AB	蓝色	9/32	7 13/32
7/16	NDD114ABR	棕色	5/16	7 13/32
1/2	NDD116AR	红色	23/64	7 13/32

NDD1070A套件：NDD108AR至NDD116AR(7件)，配塑料盘

NDD1070AK套件：NDD108AR至NDD116AR(7件)，配C0703螺丝刀袋

人体工学手柄 (黑色)

mm		A	B
6	NDDM60	3.8	169.1
7	NDDM70	3.8	169.1
8	NDDM80	4.7	169.1
9	NDDM90	5.4	188.0
10	NDDM100	7.1	188.0
11	NDDM110	7.7	188.0
12	NDDM120	8.6	188.0

NDDM1070公制套件：NDDM60至NDDM120(7件)，配塑料盘

ND1300K



ND1070



NDM1090AK



方形手柄 (透明手柄/彩色刀把)

mm			A	B
1/8	ND104	红色	3/32	6 5/8
5/32	ND105	黄色	7/64	6 5/8
3/16	ND106	黑色	1/8	6 5/8
7/32	ND107	棕色	1/8	6 5/8
1/4	ND108	红色	9/64	6 5/8
9/32	ND109	橙色	9/64	6 5/8
5/16	ND110	黄色	3/16	6 5/8
11/32	ND111	绿色	13/64	6 5/8
3/8	ND112	蓝色	9/32	7 1/4
7/16	ND114	棕色	5/16	7 1/4
1/2	ND116	红色	23/64	7 1/4
9/16	ND118	橙色	27/64	7 1/4
5/8	ND120	黄色	1/2	7 1/4

ND1300K套件：ND104至ND120(13件)，配C136螺丝刀袋

ND1070套件：ND108至ND116(7件)，配塑料盘

ND1070K套件：ND108至ND116(7件)，配C77B螺丝刀袋

方形手柄 (透明手柄/黑色刀把)

mm		A	B
4	NDM40A	2.4	168.3
5	NDM50A	3.2	168.3
5.5	NDM55A	3.8	168.3
7	NDM70A	3.8	168.3
8	NDM80A	4.7	168.3
10	NDM100A	7.1	184.2
11	NDM110A	7.7	184.2
12	NDM120A	8.6	184.2
13	NDM130A	9.2	184.2

NDM1090AK公制套件：NDM40A至NDM130A(9件)，配C96螺丝刀袋



警告

- 请勿将螺丝刀当作撬棒、冲子或是凿子使用
- 绝缘体损坏时请勿使用





即使向顶部施加更大压力，手掌感觉依然舒适

可反转的机构，拇指易于操控

软手柄，手感舒适

易扭动的顶帽，可存放10个螺丝刀头，同时也是一个小型螺丝刀

软手柄螺丝刀

软手柄棘轮螺丝刀系统



可更换刀把

专利设计三角交错手柄，手握感觉舒适

SDE电子系列

可用手掌或指尖转动顶帽

方形柄适应更大的动力

可用扳手作用于六角钢垫上，协助松开坚硬的紧固件

施力时办公轮廓槽可防止拇指滑动

八角开槽，允许在紧密空间内转动

塑料手柄，可按客户喜好选择颜色(橙色或黑色)

特殊合金钢刀把，更坚硬、更耐用

十字、ARC® 刀头，螺丝刀可牢固咬合紧固件

人体工学的三点定位手柄，转动顶帽来配合精密控制；旋转手柄可微调



粗短手柄

